

Gebrauchsanleitung  
Tritt **de**

Instructions for use  
Step stool **en**

Mode d'emploi  
Escabeaux **fr**

Instrucciones de uso  
Escalera **es**

Gebruiksaanwijzing  
Trapje **nl**

Руководство по эксплуатации  
стремянки **ru**

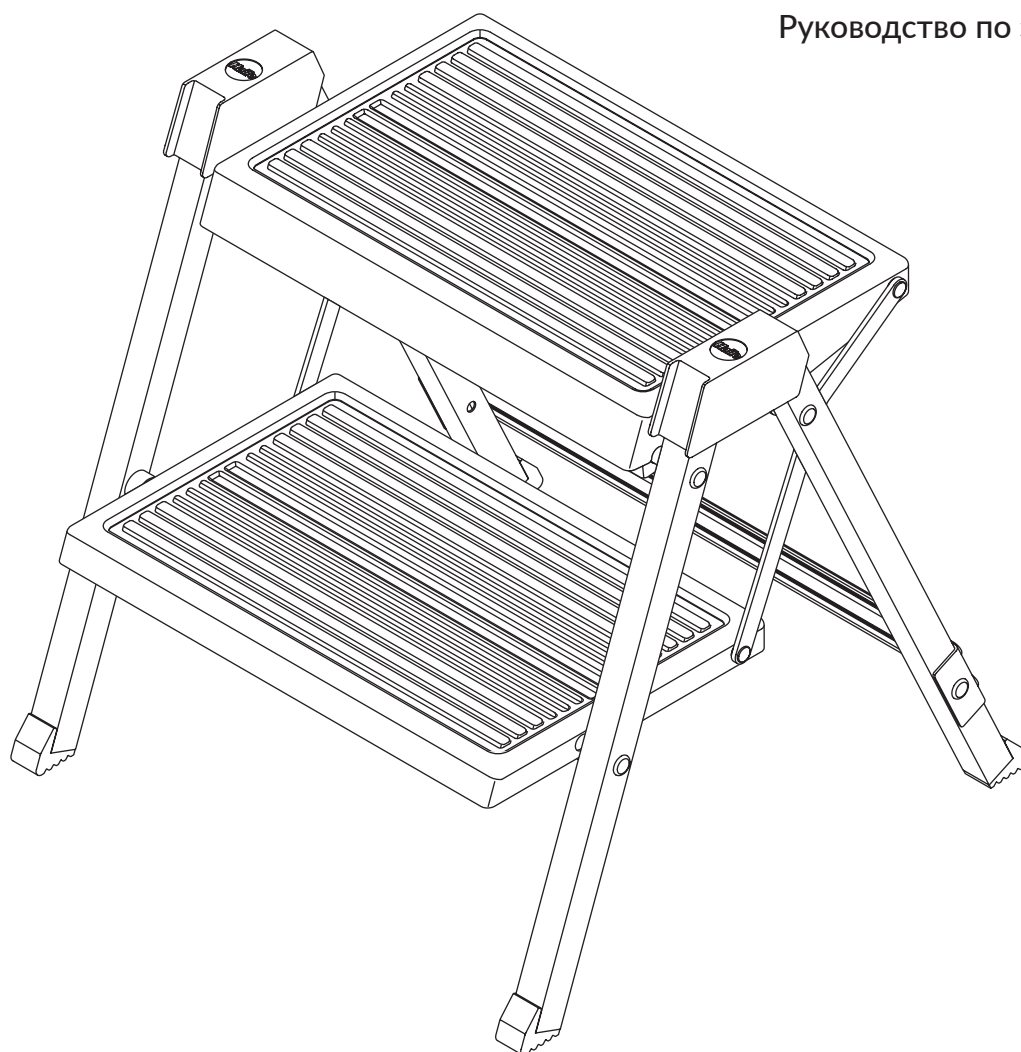

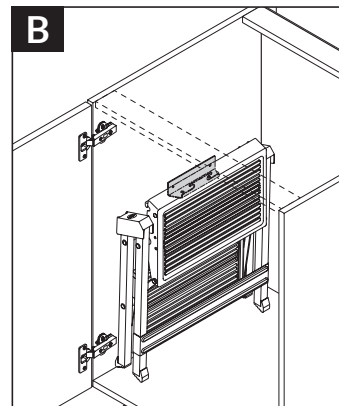
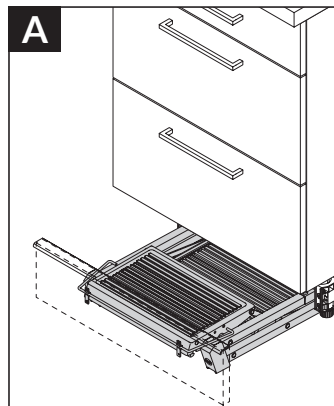

4494001

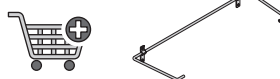

4495001

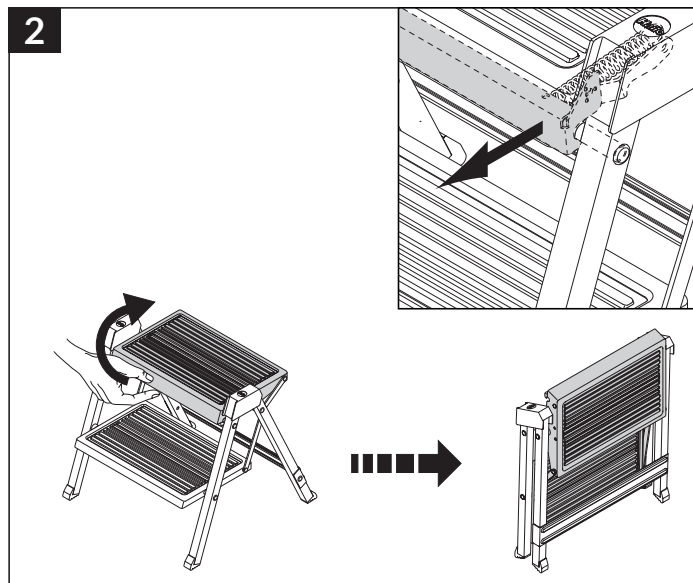
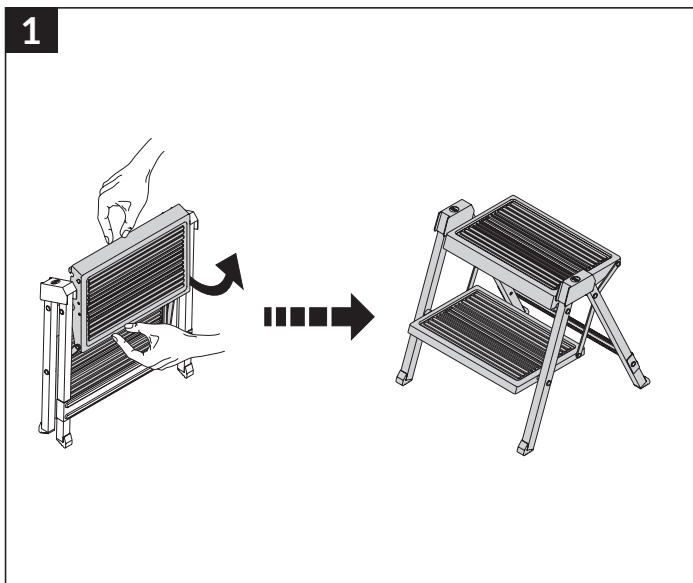

# 1. Einleitung

Diese Gebrauchsanleitung beschreibt die sichere Verwendung des Tritts.



Bitte lesen Sie vor Benutzung des Tritts diese Gebrauchsanleitung aus Gründen der Sicherheit sorgfältig durch und bewahren sie für künftiges Nachlesen auf.

Diese Gebrauchsanleitung ist Bestandteil des Tritts. Bei Weitergabe des Tritts ist die Gebrauchsanleitung mitzugeben.

## Zeichenerklärung

Die folgenden Signalwörter und grafischen Symbole werden in dieser Gebrauchsanleitung, auf dem Tritt oder auf der Verpackung bzw. dem Einleger verwendet.

## Maß- und Gewichtsangaben:

In der Gebrauchsanleitung können die Werte in der Tabelle abgelesen werden.



## WARNUNG

Hinweis auf eine möglicherweise gefährliche Situation. Wenn sie nicht vermieden wird kann eine schwere Verletzung oder der Tod die Folge sein.

## HINWEIS

Hinweis auf eine möglicherweise gefährliche Situation, die zu Sachschäden führen kann.

## Sicherheitshinweise:

Grafische Symbole für Sicherheitshinweise werden ausschließlich im Kapitel Sicherheitshinweise erklärt und beschrieben.

Weitere Illustrationen in dieser Gebrauchsanleitung werden direkt neben der Abbildung beschrieben.

# 2. Bestimmungsgemäßer Gebrauch

Dieser Tritt ist ein mobiles Arbeitsmittel, das an unterschiedlichen Orten eingesetzt werden kann.

Mit diesem Tritt können Arbeiten geringen Umfangs in Höhen durchgeführt werden, bei denen die Verwendung anderer Arbeitsmittel nicht verhältnismäßig ist (siehe Betriebssicherheitsverordnung).

Der Tritt darf nur, wie in dieser Gebrauchsanleitung beschrieben, verwendet werden. Jede andere Verwendung gilt als nicht bestimmungsgemäß und kann zu Sachschäden oder sogar zu Personenschäden führen.

Der Tritt ist kein Kinderspielzeug.

Der Hersteller oder Händler übernimmt keine Haftung für Schäden, die durch nicht bestimmungsgemäßen oder falschen Gebrauch entstanden sind.

Der Benutzer muss grundsätzlich sicherstellen, dass der Tritt für den jeweiligen Einsatz geeignet ist, ggf. muss vorher eine Gefährdungsbeurteilung durchgeführt werden.

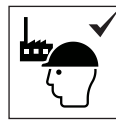

Die Rechtsvorschriften im Land der Benutzung müssen eingehalten werden.



Die Tritte erfüllen die Anforderungen der Europäischen Norm EN 14183-B-2. Sie sind für die Verwendung im „beruflichen Gebrauch“ und im „nicht beruflichen Gebrauch“ klassifiziert.



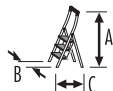
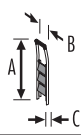

Die höchstmögliche Nutzlast des Trittes beträgt 150 kg. Veränderungen am Tritt, die nicht vom Hersteller autorisiert sind, führen zum Erlöschen der Garantie und Gewährleistung.

	Anzahl der Stufen
	Abmessungen des aufgestellten Trittes A = Höhe B = Breite C = Tiefe
	Abmessungen des zusammengeklappten Trittes A = Höhe B = Breite C = Tiefe
	Höchstmögliche Nutzlast
	Gewicht des Trittes

# 3. Produktübersicht

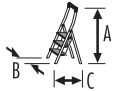
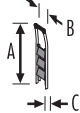
Nach der Auslieferung und vor jedem Gebrauch den Zustand des Tritts untersuchen, die Funktion aller Teile muss gewährleistet sein.

				
2	A = 380 mm B = 400 mm C = 387 mm	A = 470 mm B = 403 mm C = 100 mm	150kg	3,9 kg

## 4. Sicherheitshinweise



### WARNUNG

Gefahr schwerer Verletzungen!

Bei unsachgemäßer Verwendung oder Handhabung des Tritts entstehen Risiken, die zu schweren Verletzungen oder zum Tod führen können.

- Bei der Benutzung des Tritts besteht grundsätzlich die Gefahr eines Absturzes. Alle Arbeiten mit und auf dem Tritt sind deshalb so durchzuführen, dass eine Absturzgefahr so gering wie möglich gehalten wird.
- Bei der Benutzung des Tritts besteht ebenso die Gefahr eines Umsturzes. Durch einen Umsturz des Tritts können Personen verletzt und Gegenstände beschädigt werden. Alle Arbeiten mit und auf dem Tritt sind deshalb so durchzuführen, dass eine Umsturzgefahr so gering wie möglich gehalten wird.
- **Zusätzliche Sicherheitsinformationssymbole**  
Die zusätzlichen Sicherheitsinformationssymbole dienen zur Anleitung des Benutzers des Tritts über das, was für eine sichere Benutzung des Tritts erforderlich ist und was nicht erlaubt ist.  
„Erforderlich“ ist durch einen Haken [✓] und „nicht erlaubt“ durch ein Kreuz [✗] gekennzeichnet.



Warnung, Sturz von der Leiter.



Anleitung beachten.

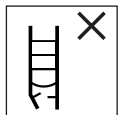

Leiter nach Lieferung überprüfen.  
Vor jeder Nutzung Sichtprüfung der Leiter auf Beschädigungen und sichere Benutzung.  
Keine beschädigte Leiter benutzen.



Höchstmögliche Nutzlast.



Den Tritt nicht auf einem unebenen oder losen Untergrund benutzen.



Seitliches Herauslehnen vermeiden.

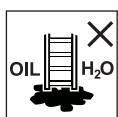

Den Tritt nicht auf verunreinigtem Untergrund aufstellen.



Höchstmögliche Anzahl der Benutzer.



Den Tritt nicht mit abgewendetem Gesicht auf- oder absteigen.



Beim Aufsteigen und Absteigen am Tritt gut festhalten. Bei Arbeiten auf dem Tritt festhalten oder andere Sicherheitsmaßnahmen ergreifen, wenn dies nicht möglich ist.



Arbeiten, die eine seitliche Belastung beim Tritt bewirken, z.B. seitliches Bohren durch feste Werkstoffe, vermeiden.



Bei Benutzung eines Tritts keine Ausrüstung tragen, die schwer oder unhandlich ist.

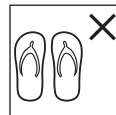

Den Tritt nicht mit ungeeigneten Schuhen besteigen.



Den Tritt im Fall von körperlichen Einschränkungen nicht benutzen.  
Bestimmte gesundheitliche Gegebenheiten, Medikamenteneinnahme, Alkohol- oder Drogenmissbrauch können bei der Benutzung des Tritts zu einer Gefährdung der Sicherheit führen.

- Nicht zu lange ohne regelmäßige Unterbrechungen auf dem Tritt bleiben (Müdigkeit ist eine Gefahr).
- Beim Transport des Tritts Schäden verhindern, z.B. durch Festzurren, und sicherstellen, dass er auf angemessene Weise befestigt/angebracht ist.
- Sicherstellen, dass der Tritt für den jeweiligen Einsatz geeignet ist.
- Ein verunreinigter Tritt, z.B. durch nasse Farbe, Schmutz, Öl oder Schnee, nicht benutzen.
- Den Tritt nicht im Freien bei ungünstigen Wetterbedingungen, z.B. starker Wind, benutzen.
- Im Rahmen eines beruflichen Gebrauchs muss eine Risikobewertung unter Berücksichtigung der Rechtsvorschriften im Land der Benutzung durchgeführt werden.
- Wenn der Tritt in Stellung gebracht wird, ist auf das Risiko einer Kollision zu achten, z.B. mit Fußgängern, Fahrzeugen oder Türen.  
Türen (jedoch nicht Notausgänge) und Fenster im Arbeitsbereich verriegeln, falls möglich.



Warnung, elektrische Gefährdung.  
Alle durch elektrische Betriebsmittel im Arbeitsbereich gegebenen Risiken feststellen, z.B. Hochspannungs-Freileitungen oder andere freiliegende elektrische Betriebsmittel, und den Tritt nicht verwenden, wenn Risiken durch elektrischen Strom bestehen.



- Für unvermeidbare Arbeiten unter elektrischer Spannung nicht leitende Tritte benutzen.



Den Tritt nicht als Überbrückung benutzen.

- Die Konstruktion des Tritts nicht verändern.
- Während des Stehens auf dem Tritt diesen nicht bewegen.
- Bei Verwendung im Freien Wind beachten.



Der Tritt ist für den beruflichen Gebrauch und für den nicht beruflichen Gebrauch bestimmt.



Nicht vom Tritt auf eine andere Oberfläche seitlich wegsteigen.



Den Tritt vor Benutzung vollständig öffnen.



Tritte dürfen nicht als Anlegeleitern verwendet werden, es sei denn, sie sind dafür ausgelegt.

## 5. Transport und Lagerung

- Vor und nach der Benutzung, sowie zur Lagerung und zum Transport, den Tritt sicher zusammenklappen.
- Tritte sollten in Übereinstimmung mit den Anleitungen des Herstellers gelagert werden.
- Tritte, die aus Thermoplast, duromerem Kunststoff und verstärktem Kunststoff bestehen oder diese Stoffe enthalten, sollten außerhalb direkter Sonneneinstrahlung gelagert werden.
- Tritte fern von Bereichen lagern, in denen ihr Zustand sich schnell verschlechtern könnte (z.B. Feuchtigkeit, hohe Temperaturen, der Witterung ausgesetzt).
- Die Lagerung des Tritts sollte zusammengeklappt in trockener Umgebung senkrecht stehend oder flach liegend erfolgen.
- Den Tritt dort lagern, wo er nicht durch Fahrzeuge, schwere Gegenstände oder Verschmutzung beschädigt werden kann.
- Den Tritt dort lagern, wo er keine Stolpergefahr und kein Hindernis darstellen kann.
- Den Tritt so lagern, dass er vor spielenden Kindern geschützt ist und keine Personen behindert werden.
- Den Tritt dort lagern, wo sie nicht mit Leichtigkeit für kriminelle Zwecke verwendet werden kann.
- Bei dauerhafter Aufstellung des Tritts sicherstellen, dass er nicht von unbefugten Personen benutzt wird (z.B. von Kindern).

## 6. Pflege, Reparatur und Wartung

### HINWEIS

#### Vorsicht vor Beschädigungen!

Unsachgemäßer Umgang mit dem Tritt bei der Pflege und Wartung kann zu Beschädigungen am Tritt führen.

- Die Pflege und Wartung des Tritts soll seine Funktionstüchtigkeit sicherstellen. Der Tritt muss regelmäßig auf Beschädigungen überprüft werden. Die Funktion beweglicher Teile muss gewährleistet sein.
- Die Reinigung des Tritts, insbesondere aller beweglichen Teile, sollte bei sichtbarer Verschmutzung sofort nach dem Gebrauch erfolgen.
- Nur handelsübliche, wasserlösliche Reinigungsmittel benutzen. Keine aggressiven, scheuernden Mittel verwenden.



- Reparaturen und Wartungsarbeiten am Tritt müssen von einer fachkundigen Person und den Anleitungen des Herstellers entsprechend durchgeführt werden.

Anmerkung: Eine fachkundige Person ist jemand, der über Kenntnisse verfügt, um Reparaturen oder Wartungsarbeiten durchzuführen, z.B. durch Teilnahme an einer Schulung des Herstellers.

- Bei Reparatur und Austausch von Teilen, wie z.B. Füßen, ist falls erforderlich der Hersteller oder Händler zu kontaktieren.

## 7. Gebrauchsdauer

Bei bestimmungsgemäßem Gebrauch und regelmäßiger Wartung ist der Tritt ein langfristig verwendbares Arbeitsmittel.

## 8. Verpackung und Entsorgung



### WARNUNG

Erstickungsgefahr!

Verpackungsmaterial ist kein Kinderspielzeug, es besteht Erstickungsgefahr bei unsachgemäßer Handhabung.

- Wenn der Tritt ausrangiert wird, ist er zu den aktuellen, gültigen Gesetzen und Bestimmungen im Land der Benutzung zu entsorgen.
- Der Tritt darf nicht im Hausmüll entsorgt werden.
- Alle Komponenten inkl. Verpackung müssen sortenrein getrennt werden.



- Detaillierte Auskünfte hierzu erteilt Ihre zuständige Kommune.

## 9. Service und Ersatzteile

Diese Gebrauchsanleitung finden Sie auch im Internet unter [www.hailo.de](http://www.hailo.de).

Bitte wenden Sie sich für weitere Informationen zu Serviceleistungen und Ersatzteilen an:

Hailo-Werk • Rudolf Loh GmbH & Co. KG  
Daimlerstr. 8 • 35708 Haiger, Germany

Tel.: +49 (0) 2773 82-0  
Fax: +49 (0) 2773 82-1239

E-Mail: [info@hailo.de](mailto:info@hailo.de) • [www.hailo.de](http://www.hailo.de)

## 10. Prüfliste

- Durch beschädigte, fehlerhafte oder nicht funktionstüchtige Elemente des Trittes besteht für den Benutzer die Gefahr eines Absturzes; ebenso besteht die Gefahr eines Umsturzes beim Gebrauch des Trittes.
- Benutzer des Trittes können sich bei einem Sturz schwere Verletzungen zuziehen.
- Ebenso können Gegenstände bei einem Umsturz des Trittes beschädigt werden.
- Für den gewerblichen Einsatz des Trittes ist eine regelmäßige Überprüfung durch eine befähigte Person erforderlich (Betriebssicherheitsverordnung).
- Der Unternehmer hat dafür zu sorgen, dass Tritte wiederkehrend auf ordnungsgemäßen Zustand geprüft werden (Sicht- und Funktionsprüfung). Hierzu sind Art, Umfang und Fristen der erforderliche Prüfungen festzulegen.
- Die Zeitabstände für die Prüfung richten sich nach den Betriebsverhältnissen, insbesondere nach der Nutzungshäufigkeit, der Beanspruchung bei der Benutzung sowie der Häufigkeit und Schwere festgestellter Mängel bei vorangegangenen Prüfungen.
- Der Unternehmer hat ebenso dafür zu sorgen, dass schadhafte Tritte der Benutzung entzogen und so aufbewahrt werden, dass eine Weiterbenutzung bis zur sachgerechten Instandsetzung bzw. Entsorgung nicht möglich ist.

Bei der regelmäßigen Inspektion des Trittes sind die Prüfpunkte 1. - 5. zu berücksichtigen. Ergibt einer der geprüften Punkte kein zufriedenstellendes Ergebnis, sollte der Tritt NICHT benutzt werden.

### 1. Allgemeine Prüfpunkte

Sind Verunreinigungen (z.B. Schmutz, Schlamm, Lack, Öl oder Fett) am Tritt vorhanden? Alle Befestigungen (Nieten, Schrauben, Bolzen etc.) müssen vollständig vorhanden sein. Sind Befestigungen evtl. lose oder korrodiert?

### 2. Holme, Stufen

Sind Holme und Versteifungsstreben evtl. verbogen, gekrümmt, verdreht, verbeult, gerissen, korrodiert oder verrottet? Die Holme müssen sich an den Fixierpunkten für andere Teile in gutem Zustand befinden. Alle Stufen müssen vollzählig vorhanden sein. Sind Stufen evtl. abgenutzt, lose, korrodiert oder beschädigt?

### 3. Gelenke, Beschläge

Überprüfung auf Funktionalität, Festigkeit und Vollständigkeit, sowie auf Beschädigungen und Korrosion. Sind Gelenke, Beschläge evtl. beschädigt, lose oder korrodiert?

### 4. Füße

Füße auf Festigkeit, sowie auf Beschädigungen und Korrosion prüfen. Alle Füße müssen vorhanden sein. Sind Füße locker, verschlissen oder korrodiert?

### 5. Kennzeichnungen

Sind alle Kennzeichnungen vorhanden und gut lesbar?

# 1. Introduction

These instructions for use describe the safe use of the step stool.



For your own safety, please read these instructions for use carefully before using the step stool and keep them handy for future reference.

These instructions come with the step stool. The instructions must accompany the step stool if it is passed on.

## Explanation of symbols

The following signal words and graphic symbols are used in these instructions for use, on the step stool or on the packaging/insert.

### Dimensions and weight:

The measurements can be found in the table in the instructions for use.

**WARNING**

Information about a potentially dangerous situation which, if not avoided, may result in serious injury or death.

**IMPORTANT**

Information about a potentially dangerous situation which may result in property damage.

### Safety instructions:

Graphic symbols for safety instructions are explained and described in the section on safety instructions.

Any further illustrations in these instructions for use are described directly next to the picture.

# 2. Proper use

This step stool is a mobile piece of equipment that can be used in a variety of places.

This step stool can be used to carry out small-scale jobs at height for which other equipment is not appropriate (see German occupational health and safety legislation [Betriebssicherheitsverordnung]).

The step stool should only be used as described in these instructions for use. Any other use is deemed improper and may result in damage to property or even personal injury.

The step stool is not a toy.

The manufacturer and retailer accept no liability for damage arising as a result of improper or incorrect use.

The user must ensure that the step stool is suitable for the purpose for which it is to be used and, if necessary, carry out a risk assessment beforehand.

The legal requirements in the country of use must be duly observed.

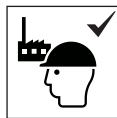

Step stools meet the requirements of the European EN 14183-B-2 standard. They are classed as suitable for „professional use“ and „non-professional use“.



The maximum payload of the step stool is 150 kg. The warranty and guarantee on the step stool will be invalidated if it is modified without authorisation from the manufacturer.

en

	Number of steps
	Dimensions of step stool when open A = Height B = Width C = Depth
	Dimensions of step stool when folded A = Height B = Width C = Depth
	Maximum payload
	Weight of step stool

# 3. Product overview

Inspect the step stool on delivery and before use to ensure that all parts are working properly.

2	A = 380 mm B = 400 mm C = 387 mm	A = 470 mm B = 403 mm C = 100 mm	150kg	3,9 kg

## 4. Safety instructions



### WARNING

Risk of serious injury!

Any improper use or handling of the step stool carries a risk of serious injury or death.

- There is always a danger of falling when using a step stool. This is why all jobs with and on the step stool must be carried out in such a way as to minimise the risk of a fall.
- Similarly, there is a danger that the step stool may overturn when in use. An overturning step stool can cause personal injury and property damage. This is why all jobs with and on the step stool must be carried out in such a way as to minimise the risk of overturning.
- **Additional safety information symbols**  
The additional safety symbols serve to inform the user of the step stool about what is essential for safe use and what is not allowed.  
„Essential“ is marked with a tick [✓]  
and „not allowed“ with a cross [X].



Ensure that you have a firm hold on the step stool when climbing up and down. Hold on to the step stool when working or take other safety measures if this is not possible.



Avoid activities which impose a side loading on the step stool, e.g. drilling to the side through solid materials.



Do not carry any heavy or bulky equipment when using a step stool.

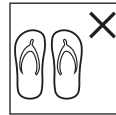

Do not climb the step stool in unsuitable footwear.



Do not use the step stool if you have any physical limitations. Certain medical conditions and medication, as well as alcohol and drug misuse, can jeopardise your safety when using the step stool.



Warning: risk of fall from the ladder.



Follow the instructions.

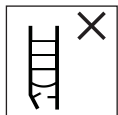

Inspect the ladder after delivery. Visually inspect the ladder for damage and safe handling before each use. Do not use the ladder if damaged.



Maximum payload.



Do not use the step stool on an uneven or unstable surface.



Avoid leaning over to the side.

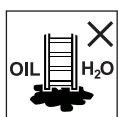

Do not set up the step stool on contaminated ground.



Maximum number of users.



Do not face away from the step stool when climbing up and down.

- Do not work on the step stool for long periods without regular breaks (tiredness is a risk).
- Prevent damage to the step stool during transport, e.g. by tying it down, and ensure that it is appropriately fixed/attached.
- Ensure that the step stool is suitable for the purpose for which it is to be used.
- Do not use the step stool if it is contaminated, e.g. by wet paint, dirt, oil and snow.
- Do not use the step stool outdoors in adverse weather conditions, e.g. strong winds.
- If used for professional purposes, a risk assessment must be carried out with due regard for the legal requirements in the country of use.
- When setting up the step stool, take care that there is no possible risk of it being struck by pedestrians, vehicles or doors, for example. Lock doors (but not emergency exits) and windows in the working area, wherever possible.



Warning: electrical hazard.

Assess all risks in the working area posed by electrical equipment, e.g. high voltage overhead power lines or other bare electrical equipment, and do not use the step stool if electricity poses any sort of risk.





- Do not use a step stool which conducts electricity for essential work which involves live parts.



Do not use the step stool as a bridge.

- Do not modify the construction of the step stool.
- Do not move the step stool whilst standing on it.
- Take extra care in windy weather if using outdoors.



The step stool is intended for professional use and for non-professional use.



Do not step sideways from the step stool and onto another surface.



Fully open the step stool before use.



The step stool must not be used as a lean-to ladder unless designed for this purpose.

## 5. Transport and storage

- Fold the step stool up securely before and after use as well as for transport and storage.
- Step stools should be stored according to the manufacturer's instructions.
- Step stools which are made of thermoplastic, duroplastic or reinforced plastic, or which contain these materials, should be stored away from direct sunlight.
- Keep step stools away from areas in which their condition could quickly deteriorate (e.g. exposure to moisture, high temperatures, weather conditions).
- The step stool should be folded up and stored in a dry environment and must be stood upright or laid flat.
- Store the step stool in a place where it cannot be damaged by vehicles, heavy objects or contamination.
- Store the step stool in a place where it cannot constitute a stumbling hazard or obstacle.
- Store the step stool in such a way that it cannot be damaged by children at play or create an obstacle for people.
- Store the step stool in a place where it cannot be easily used for criminal purposes.
- If the step stool is permanently set up, make sure that it cannot be used by unauthorised persons (e.g. children).

## 6. Care, maintenance and repair

### IMPORTANT

#### Beware of damage!

Improper handling of the step stool during care and maintenance may result in damage.

- The purpose of care and maintenance is to ensure that the step stool continues to work properly. The step stool must be regularly inspected for damage. Moving parts must be maintained in full working order.
- Any visible soiling on the step stool – and in particular on any moving parts – must be cleaned off immediately after use.
- Only use commercially available, water-soluble cleaners. Do not use aggressive or abrasive cleaners.



- Maintenance and repair work on the step stool must be carried out by a specialist and in accordance with the manufacturer's instructions.

Note: A specialist is someone who has the necessary skills to carry out repair and maintenance work, e.g. by receiving appropriate training from the manufacturer.

- If necessary, the manufacturer or retailer must be contacted when repairing or replacing parts, e.g. feet.

## 7. Service life

The step stool is a piece of equipment that can be used for a long time if used as intended and maintained on a regular basis.

## 8. Packaging and disposal



### WARNING

Risk of suffocation!

Packaging material is not a toy. Improper handling poses a risk of suffocation.

- When the step stool is no longer fit for use, it is to be disposed of in accordance with current legislation and regulations in the country of use.
- The step stool must not be disposed of with domestic waste.
- All components, incl. packaging, must be separated appropriately.



- Detailed information on this is available from your local authority.

## 9. Service and spare parts

You will also find these instructions for use on our website [www.hailo.de](http://www.hailo.de).

For further information on service and spare parts, please contact:

Hailo-Werk • Rudolf Loh GmbH & Co. KG  
Daimlerstr. 8 • 35708 Haiger, Germany

Tel.: +49 (0) 2773 82-0  
Fax: +49 (0) 2773 82-1239

E-Mail: [info@hailo.de](mailto:info@hailo.de) • [www.hailo.de](http://www.hailo.de)

## 10. Checklist

- Any damaged, defective or non-functional elements of the step stool put the user at risk of a fall; there is also a risk that the step stool could overturn during use.
- Users of the step stool may incur serious injury from a fall.
- Similarly, objects may be damaged if the step stool overturns.
- If the step stool is used for commercial purposes, a regular check by a competent person is required (occupational health and safety legislation).
- The contractor must ensure that step stools are checked on a regular basis to ensure that they are in full working order (visual inspection and function test). The nature, scope and dates of the necessary tests must be defined for this purpose.
- Testing intervals depend on operating conditions and in particular on the frequency of use, the stress imposed during use and the frequency and severity of any defects that have been identified in previous tests.
- The contractor must also ensure that defective step stools are withdrawn from use and stored in such a way that they can no longer be used until they are duly repaired or disposed of.

Consideration must be given to points 1 to 5 during regular inspections of the step stool. If any of these points leads to an unsatisfactory test result, the step stool must NOT be used.

### 1. General points for testing

Are there any signs of contamination (e.g. dirt, mud, paint, oil or grease) on the step stool? All fastenings (rivets, screws, bolts etc.) must be present and correct. Are any fastenings loose or corroded?

### 2. Legs, steps

Are any legs or reinforcing struts bent, crooked, twisted, dented, cracked, corroded or rotten? The legs must be located at the fixing points for other parts and must be in good condition. The full number of steps must be present. Are any steps worn, loose, corroded or damaged?

### 3. Joints, fittings

Check for functionality, stability and completeness as well as damage and corrosion. Are any joints or fittings damaged, loose or corroded?

### 4. Feet

Check feet for stability as well as damage and corrosion. All feet must be present. Are the feet loose, worn or corroded?

### 5. Markings

Are all the markings present and clearly legible?

## 1. Introduction

Le présent mode d'emploi décrit comment utiliser l'escabeau en toute sécurité.



Pour des raisons de sécurité, lisez avec soin le présent mode d'emploi avant d'utiliser l'escabeau, et conservez-le pour pouvoir le consulter ultérieurement.

Le présent mode d'emploi fait partie intégrante de l'escabeau. Si vous prêtez ou donnez l'escabeau, n'oubliez pas de l'accompagner du présent mode d'emploi.

### Explication des signes et symboles

Les mots-phares et symboles graphiques suivants sont utilisés dans le présent mode d'emploi, sur l'escabeau ou son emballage, ou sur la fiche qui accompagne le produit.

### Dimensions et poids :

Les dimensions et poids peuvent être lus dans le tableau.



## AVERTISSEMENT

Attire l'attention sur une situation potentiellement dangereuse, qui, si elle n'est pas évitée, peut entraîner des blessures graves ou mortelles.

## AVIS

Attire l'attention sur une situation potentiellement dangereuse pouvant entraîner des dommages matériels.

### Instructions de sécurité :

Les symboles graphiques destinés aux instructions de sécurité sont expliqués et décrits exclusivement au chapitre Instructions de sécurité.

D'autres illustrations utilisées dans le présent mode d'emploi sont expliquées directement à côté de l'illustration.

## 2. Utilisation conforme à l'usage prévu

Cet escabeau est un équipement de travail mobile, pouvant être utilisé dans des endroits divers.

Cet escabeau permet de réaliser des travaux peu importants à des hauteurs pour lesquelles la mise en œuvre d'autres équipements de travail serait disproportionnée (voir le Décret allemand sur la sécurité du travail).

N'utiliser l'escabeau que comme il l'est décrit dans le présent mode d'emploi. Toute utilisation autre est considérée comme non conforme à l'usage prévu et peut entraîner des dommages matériels ou même des dommages corporels.

Cet escabeau n'est pas un jouet.

Le fabricant et le revendeur n'assument aucune responsabilité pour tous dommages relevant d'une utilisation incorrecte ou non conforme à l'usage prévu.

De manière générale et par principe, l'utilisateur doit s'assurer que l'escabeau est approprié pour l'utilisation correspondante.

Le cas échéant, une évaluation des risques doit être effectuée au préalable.

Les consignes légales du pays d'utilisation doivent obligatoirement être respectées.

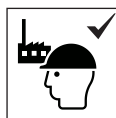



Ces escabeaux satisfont aux exigences de la norme européenne EN 14183-B-2. Ils sont classifiés pour une utilisation dans « le domaine professionnel » et dans « le domaine non professionnel ».



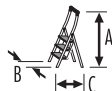
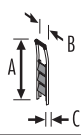

La charge utile maximale de l'escabeau est de 150 kg.

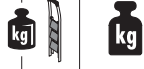
Toutes modifications de l'escabeau non autorisées par le fabricant entraînent l'annulation de toute garantie.

	Nombre de marches
	Dimensions de l'escabeau en place A = hauteur B = largeur C = profondeur
	Dimensions de l'escabeau plié A = hauteur B = largeur C = profondeur
	Charge utile maximale
	Poids de l'escabeau

## 3. Présentation générale du produit

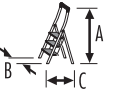
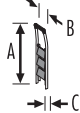
À la livraison et avant chaque utilisation, contrôler l'état de l'escabeau et s'assurer que toutes les pièces sont en parfait état de fonctionnement.

				
2	A = 380 mm B = 400 mm C = 387 mm	A = 470 mm B = 403 mm C = 100 mm	150kg	3,9 kg

## 4. Instructions de sécurité



### AVERTISSEMENT

Risque de blessures graves !

Une utilisation ou une manipulation incorrectes de l'escabeau entraînent des risques pouvant engendrer des blessures graves ou mortelles.

- L'utilisation d'un escabeau implique toujours un risque de chute. L'ensemble des travaux réalisés à l'aide de l'escabeau et sur celui-ci doivent être effectués de telle sorte que le risque de chute soit le plus faible possible.
- L'utilisation de l'escabeau implique de même le risque que celui-ci se renverse. Des personnes peuvent alors être blessées ou des objets endommagés. Aussi, l'ensemble des travaux réalisés à l'aide de l'escabeau doivent être effectués de telle sorte que le risque d'un renversement de l'escabeau soit le plus faible possible.
- **Symboles d'information de sécurité supplémentaires**  
Les symboles d'information de sécurité supplémentaires indiquent à l'utilisateur les comportements nécessaires et les comportements interdits pour une utilisation sûre de l'escabeau. Les comportements nécessaires sont cochés [✓], les comportements interdits sont marqués d'une croix [X].



Bien se tenir aux montants pour monter et descendre de l'escabeau. Lors du travail sur l'escabeau, bien se tenir ou prendre d'autres mesures de sécurité si cela n'est pas possible.



Éviter les travaux entraînant une sollicitation latérale de l'escabeau, par exemple en cas de perçage dans des matériaux durs.



Lors de l'utilisation de l'escabeau, ne pas porter d'équipements lourds ou encombrants.

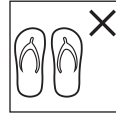

Ne monter sur l'escabeau qu'avec des chaussures appropriées.



Ne pas utiliser l'escabeau en cas d'handicaps ou de limitations physiques. Certains problèmes de santé, médicaments, l'abus d'alcool ou de drogues peuvent remettre en cause la sécurité lors de l'utilisation de l'escabeau.

- Ne pas rester trop longtemps sur l'escabeau sans faire de pauses régulières (la fatigue constitue un danger).
- Lors du transport ou du déplacement de l'escabeau, veiller à éviter tous dommages, par exemple en arrimant l'escabeau, et s'assurer qu'il est fixé de manière appropriée.
- S'assurer que l'escabeau est approprié pour l'utilisation respective.
- Ne pas utiliser un escabeau sale, par exemple présentant de la peinture non sèche, des saletés, de l'huile ou de la neige.
- Ne pas utiliser l'escabeau en plein air si le temps ne s'y prête pas, par exemple par vent fort.
- Dans le cadre d'une utilisation professionnelle, une évaluation des risques tenant compte des consignes légales du pays d'utilisation doit être réalisée.
- Lors de la mise en place de l'escabeau, tenir compte du risque de collision, par exemple avec des passants, des véhicules et des portes.  
Dans la mesure du possible, verrouiller les portes (sauf les issues de secours cependant) et fenêtres dans la zone de travail.



Avertissement, chute de l'escabeau/de l'échelle.



Tenir compte du mode d'emploi.

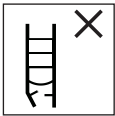

À la livraison, contrôler l'escabeau/l'échelle. Avant chaque utilisation, contrôle à vue de l'escabeau/l'échelle afin de détecter d'éventuels endommagements et de s'assurer que son utilisation est sûre. Ne pas utiliser d'escabeaux/d'échelles endommagées.



Charge utile maximale.



Ne pas utiliser l'escabeau sur une surface non plane, ou instable ou meuble.



Éviter de se pencher sur le côté.

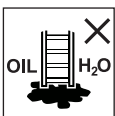

Ne pas placer l'escabeau sur une surface sale.



Nombre maximal d'utilisateurs.



Rester toujours le visage tourné vers l'escabeau pour monter et descendre de l'escabeau.



Avertissement, danger par l'électricité.

Déterminer l'ensemble des dangers pouvant émaner d'équipements électriques dans la zone de travail, par exemple les lignes aériennes à haute tension ou autres équipements électriques à découvert, et ne pas utiliser l'escabeau si des risques provenant du courant électrique sont donnés.



- S'il est inévitable de procéder à des travaux sous tension électrique, utiliser des escabeaux non conducteurs.



Ne pas utiliser l'escabeau pour faire pont.

- Ne pas modifier la construction de l'escabeau.
- Une fois sur l'escabeau, ne pas bouger ni déplacer celui-ci.
- En cas d'utilisation en plein air, tenir compte du vent.



L'escabeau est destiné à un usage professionnel et non professionnel.



Ne pas passer de l'escabeau latéralement sur une autre surface.



Déplier complètement l'escabeau avant de l'utiliser.



Ne pas utiliser un escabeau en échelle en appui, à moins qu'il ne soit conçu pour cela.

## 5. Transport et rangement

- Avant et après l'utilisation, ainsi que pour ranger et déplacer ou transporter l'escabeau, veiller à bien le replier.
- Ranger et conserver les escabeaux conformément aux instructions du fabricant.
- Les escabeaux en thermoplastiques, plastiques duromères et plastiques renforcés ou contenant ces matériaux doivent être rangés et conservés de telle sorte qu'ils ne soient pas exposés directement aux rayons du soleil.
- Ranger et conserver les escabeaux hors d'endroits où leur état pourrait se détériorer rapidement (par exemple en raison d'humidité, de températures élevées, d'une exposition aux intempéries).
- L'escabeau devrait être rangé et conservé plié et debout ou posé à plat, dans un endroit sec.
- Ranger et conserver l'escabeau dans un endroit où il ne puisse être endommagé par des véhicules, des objets lourds ou des salissures.
- Ranger et conserver l'escabeau dans un endroit où il n'est pas possible de trébucher dessus et où il ne peut constituer un obstacle.
- Ranger et conserver l'escabeau de telle sorte que des enfants ne puissent y avoir accès pendant le jeu, et de sorte qu'il ne gêne personne.
- Ranger et conserver l'escabeau dans un endroit où il ne puisse être utilisé facilement à des finalités criminelles.
- Si l'escabeau reste en place en permanence, s'assurer qu'il ne puisse être utilisé par des personnes non habilitées (par exemple des enfants).

fr

## 6. Entretien, réparations et maintenance

### AVIS

#### Prévenir tout endommagement !

Un entretien ou une maintenance incorrect(e)s de l'escabeau peuvent entraîner un endommagement.

- L'entretien et la maintenance de l'escabeau doivent en assurer le bon fonctionnement. L'escabeau doit être contrôlé régulièrement afin de détecter d'éventuels endommagements. Le bon fonctionnement des pièces mobiles doit être assuré.
- En cas de salissures visibles, l'escabeau doit être nettoyé immédiatement après usage.
- Utiliser uniquement des nettoyants courants solubles dans l'eau. Ne pas utiliser de détergents agressifs ou abrasifs.



- Tou(te)s réparations et travaux de maintenance au niveau de l'escabeau doivent être effectuée(s) par un spécialiste et conformément aux instructions du fabricant.

Remarque : un spécialiste est une personne disposant des connaissances nécessaires pour réaliser des réparations ou travaux de maintenance, par exemple parce qu'il a participé à un cycle de formation proposé par le fabricant.

- En cas de réparation et de remplacement de pièces, par exemple de pieds, prendre contact si nécessaire avec le fabricant ou le revendeur.

## 7. Durée d'utilisation

S'il est utilisé conformément à l'usage prévu et soumis à une maintenance régulière, l'escabeau est un équipement pouvant être utilisé à long terme.

## 8. Emballage et élimination



### AVERTISSEMENT

Risque d'asphyxie !

Le matériel d'emballage n'est pas un jouet. Risque d'asphyxie en cas de manipulation incorrecte.

- Lors de la mise au rebut de l'escabeau, l'éliminer conformément aux dispositions légales actuellement en vigueur et aux dispositions valables dans le pays d'utilisation.
- Ne pas jeter l'escabeau aux ordures ménagères.
- Trier les différents matériaux, y compris ceux de l'emballage.



- Pour des informations détaillées à ce sujet, renseignez-vous auprès de votre commune.

## 9. S.A.V. et pièces de rechange

Vous trouverez ce mode d'emploi également sur Internet à l'adresse [www.hailo.de](http://www.hailo.de).

Pour toutes informations complémentaires sur les prestations S.A.V. et les pièces de rechange, merci de vous adresser à :

Hailo-Werk • Rudolf Loh GmbH & Co. KG  
Daimlerstr. 8 • 35708 Haiger, Germany

Tel.: +49 (0) 2773 82-0  
Fax: +49 (0) 2773 82-1239

Mél: [info@hailo.de](mailto:info@hailo.de) • [www.hailo.de](http://www.hailo.de)

## 10. Liste de contrôle

- Si l'escabeau présente des éléments endommagés, défectueux ou ne fonctionnant pas, ceci implique un risque de chute pour l'utilisateur ; de même, l'escabeau risque de se renverser à l'utilisation.
- Les personnes utilisant l'escabeau peuvent se blesser gravement en cas de chute.
- De même, des objets peuvent être endommagés si l'escabeau se renverse.
- Pour une utilisation commerciale ou professionnelle de l'escabeau, un contrôle régulier par une personne habilitée est indispensable (Décret allemand sur la sécurité du travail).
- L'entreprise doit veiller à ce que le bon état des escabeaux soit contrôlé régulièrement (vérification visuelle et vérification du fonctionnement). Pour cela, le type, l'ampleur et les intervalles des contrôles nécessaires doivent être fixés.
- Les intervalles entre les contrôles dépendent des conditions d'utilisation dans l'entreprise, en particulier de la fréquence d'utilisation, de la sollicitation lors de l'utilisation, ainsi que de la fréquence et de la gravité des vices constatés lors de contrôles précédents.
- L'entreprise doit veiller à ce que les escabeaux défectueux ne soient plus utilisés et soient conservés de telle sorte qu'il ne soit plus possible de les utiliser jusqu'à leur remise en état dans les règles de l'art ou leur élimination.

Lors de l'inspection régulière de l'escabeau, les points 1. à 5. doivent être pris en compte. Si, pour l'un des points contrôlés, le résultat n'est pas satisfaisant, NE PAS utiliser l'escabeau.

### 1. Points de contrôle généraux

L'escabeau présente-t-il des salissures (par exemple saletés, boue, peinture, huile ou graisse) ? L'ensemble des fixations (rivets, vis, boulons, etc.) doivent être complets et en place. Les fixations sont-elles desserrées, lâches ou corrodées ?

### 2. Montants, marches

Les montants et les traverses de renforcement sont-ils éventuellement tordus, courbés, déformés, cabossés, fissurés, cassés, corrodés ou en mauvais état ? Les montants doivent être en bon état au points de fixation des autres pièces. Les marches doivent être complètes. Des marches sont-elles éventuellement usées, desserrées, lâches, corrodées ou endommagées ?

### 3. Charnières, ferrures

Contrôler qu'elles fonctionnent correctement, soient solides et complètes, et si elles présentent des endommagements ou signes de corrosion. Les charnières et ferrures sont-elles éventuellement endommagées, desserrées, lâches ou corrodées ?

### 4. Pieds

Contrôler la solidité et stabilité des pieds, et s'ils présentent des endommagements ou signes de corrosion. Les pieds doivent être complets. Les pieds sont-ils desserrés, lâches, usés ou corrodés ?

### 5. Marquages

Tous les marquages sont-ils en place et bien lisibles ?

## 1. Introducción

Estas instrucciones de uso describen la utilización segura de la escalera de 2 peldaños.



Por motivos de seguridad, antes de utilizar la escalera de 2 peldaños, lea detenidamente estas instrucciones de uso y guárdelas para consulta futura.

Estas instrucciones de uso forman parte de la escalera de 2 peldaños.

Si se entrega a otra persona la escalera de 2 peldaños, se tiene que hacer lo propio con las instrucciones de uso.

### Explicación de señales

Las palabras de señalización y los símbolos gráficos siguientes se utilizan en estas instrucciones de uso, en la escalera de 2 peldaños y en el marcador de imprenta.

### Indicaciones de medidas y pesos:

En las instrucciones de uso, los valores pueden leerse en la tabla.



## ADVERTENCIA

Indicación sobre una posible situación peligrosa. Si la misma no se evita, puede provocar lesiones graves o incluso la muerte.

## INDICACIÓN

Indicación sobre una posible situación peligrosa que puede provocar daños materiales.

### Indicaciones de seguridad:

Los símbolos gráficos para indicaciones de seguridad se explican y describen exclusivamente en el capítulo Indicaciones de seguridad.

En estas instrucciones de uso, junto con las figuras se describen ilustraciones adicionales.

## 2. Uso previsto

Esta escalera de 2 peldaños es un medio de trabajo móvil que puede utilizarse en diferentes lugares.

Con esta escalera de 2 peldaños pueden realizarse trabajos de pequeña envergadura a alturas en que el uso de otros medios de trabajo no sea adecuado (véase el reglamento de seguridad laboral).

La escalera de 2 peldaños debe utilizarse solamente como se describe en estas instrucciones de uso. Cualquier otro uso se considera inadecuado y puede provocar daños materiales o incluso personales.

La escalera de 2 peldaños no es ningún juguete infantil.

El fabricante o distribuidor no asumen ninguna responsabilidad por daños derivados de un uso inadecuado o erróneo.

En principio, el usuario tiene que garantizar que la escalera de 2 peldaños sea adecuada para la actividad respectiva; eventualmente, primero tiene que realizarse una evaluación de riesgo.

Se han de respetar las prescripciones legales del país de uso.

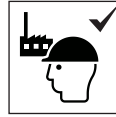



Las escaleras de 2 peldaños cumplen los requisitos de la norma europea EN 14183-B-2. Las mismas están clasificadas para „uso profesional“ y „uso no profesional“.



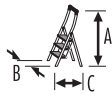
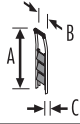

La máxima carga útil posible de la escalera de 2 peldaños asciende a 150 kg.

Las modificaciones en la escalera de 2 peldaños que no estén autorizadas por el fabricante extinguen la garantía.

	Anzahl der Stufen Número de peldaños
	Dimensiones de la escalera de 2 peldaños montada A = altura B = anchura C = profundidad
	Dimensiones de la escalera de 2 peldaños plegada A = altura B = anchura C = profundidad
	Máxima carga útil posible
	Peso de la escalera de 2 peldaños

## 3. Vista general del producto

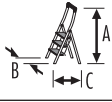
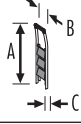
Tras el suministro y antes de cada uso, comprobar el estado de la escalera de 2 peldaños; se ha de garantizar la función de todas las piezas.

				
2	A = 380 mm B = 400 mm C = 387 mm	A = 470 mm B = 403 mm C = 100 mm	150kg	3,9 kg

## 4. Indicaciones de seguridad



### ADVERTENCIA

¡Riesgo de lesiones graves!

Mediante el uso o manejo inadecuado de la escalera de 2 peldaños se originan riesgos que pueden provocar lesiones graves o incluso la muerte.

- En principio, durante el uso de la escalera de 2 peldaños existe riesgo de caída. Por ello, todos los trabajos con y sobre la escalera de 2 peldaños han de realizarse de forma que se minimice el riesgo de caída.
- Durante la utilización de la escalera de 2 peldaños también existe riesgo de desplome. Mediante el desplome en la escalera de 2 peldaños pueden producirse lesiones en personas y daños en objetos. Por ello, todos los trabajos con y sobre la escalera de 2 peldaños han de realizarse de forma que se minimice el riesgo de desplome.
- **Símbolos de información de seguridad adicionales**  
Los símbolos de información de seguridad adicionales sirven para informar al usuario de la escalera de 2 peldaños sobre lo que es necesario y no está permitido para un uso seguro de la escalera.  
„Necesario“ se identifica mediante una marca [✓], y „no permitido“, mediante una cruz [X].



Advertencia de caída de la escalera.



Respetar las instrucciones.

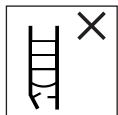

Verificar la escalera después del suministro. Antes de cada uso, realizar una comprobación visual de la escalera en cuanto a daños y uso seguro. No utilizar escaleras dañadas.



Máxima carga útil posible.



No utilizar la escalera de 2 peldaños sobre una suelo irregular o flojo.



Evitar la inclinación lateral.

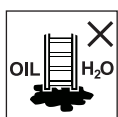

No montar la escalera de 2 peldaños sobre un suelo sucio.



Máximo número de usuarios posible.



No subir ni bajar de la escalera de 2 peldaños mirando hacia otro lado.



Al subir y bajar, agarrarse fuerte en la escalera de 2 peldaños. Al realizar trabajos, sujetarse firmemente en la escalera de 2 peldaños, o si ello no es posible, adoptar otras medidas de seguridad.



Evitar trabajos que originen una carga lateral en la escalera de 2 peldaños, p. ej. taladrado lateral de materiales resistentes.



Al utilizar una escalera de 2 peldaños, no usar ningún equipamiento que sea pesado o difícil de manejar.

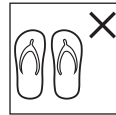

No subirse en la escalera de 2 peldaños con calzado inadecuado.



No utilizar la escalera de 2 peldaños en caso de limitaciones corporales. Determinadas condiciones de salud, ingesta de medicamentos, abuso de alcohol o drogas pueden provocar un riesgo para la seguridad al utilizar la escalera de 2 peldaños.

- No permanecer demasiado tiempo sobre la escalera de 2 peldaños sin efectuar interrupciones regulares (el cansancio es un riesgo)
- Durante el transporte de la escalera de 2 peldaños, evitar daños, p. ej. mediante el amarre, y asegurarse de que la escalera está sujeta/colocada adecuadamente.
- Asegurarse de que la escalera de 2 peldaños sea adecuada para la actividad respectiva.
- No utilizar una escalera de 2 peldaños si está sucia, p. ej. por pintura húmeda, contaminación, aceite o nieve.
- No utilizar la escalera de 2 peldaños al aire libre con condiciones climatológicas adversas, p. ej. con viento fuerte.
- En el marco de un uso profesional tiene que realizarse una evaluación de riesgo teniendo en cuenta las prescripciones legales del país de uso.
- Al montar la escalera de 2 peldaños, se ha controlar el riesgo de colisión, p. ej. con peatones, vehículos o puertas. A ser posible, bloquear puertas (pero no salidas de emergencia) y ventanas en el área de trabajo.



Advertencia, riesgo eléctrico.

Determinar todos los riesgos existentes en el área de trabajo por medios de servicio eléctricos, p. ej. líneas eléctricas de alta tensión u otros medios de servicio eléctricos al descubierto, y no utilizar la escalera de 2 peldaños si existe riesgo por corriente eléctrica.





- Utilizar escaleras de 2 peldaños no conductivas para trabajos inevitables bajo tensión eléctrica.



No utilizar la escalera de 2 peldaños como puente.

- No modificar la estructura de la escalera de 2 peldaños.
- Al estar encima de la escalera de 2 peldaños, no mover la misma.
- Durante el uso al aire libre, controlar el viento.



La escalera de 2 peldaños está concebida para uso profesional y no profesional.



No bajarse de la escalera de 2 peldaños lateralmente hacia otra superficie.



Antes de utilizar la escalera de 2 peldaños, abrirla totalmente.



Las escaleras de 2 peldaños no deben utilizarse como escaleras de apoyo, a menos que estén concebidas para ello.

## 5. Transporte y almacenamiento

- Antes y después del uso, así como para el almacenamiento y el transporte, plegar fiablemente la escalera de 2 peldaños.
- Las escaleras de 2 peldaños deberían guardarse de acuerdo con las instrucciones del fabricante.
- Las escaleras de 2 peldaños acabadas en termoplástico, plástico duro o reforzado o que contengan estos materiales deberían guardarse fuera de la radiación solar directa.
- Guardar las escaleras de 2 peldaños lejos de zonas donde su estado pudiera deteriorarse rápidamente (p. ej. humedad, altas temperaturas, exposición a condiciones meteorológicas).
- La escalera de 2 peldaños debería guardarse plegada, en posición vertical u horizontal, en un entorno seco.
- Guardar la escalera de 2 peldaños donde no pueda sufrir daños por vehículos, objetos pesados o suciedad.
- Guardar la escalera de 2 peldaños donde no pueda presentar ningún riesgo de tropiezo ni obstáculo.
- Guardar la escalera de 2 peldaños de forma que esté protegida contra niños jugando y no obstruya a ninguna persona.
- Guardar la escalera de 2 peldaños donde no pueda utilizarse fácilmente para fines criminales.
- En caso de instalación permanente de la escalera de 2 peldaños, evitar que sea utilizada por personas no autorizadas (p. ej. niños).

es

## 6. Conservación, reparación y mantenimiento

### INDICACIÓN

#### Precaución contra daños

El manejo inadecuado de la escalera de 2 peldaños durante la conservación y el mantenimiento puede provocar daños en la escalera.

- La conservación y el mantenimiento de la escalera de 2 peldaños debe garantizar su funcionalidad. La escalera tiene que verificarse regularmente en cuanto a daños. La función de las piezas móviles tiene que garantizarse.
- La limpieza de la escalera de 2 peldaños, especialmente de todas las piezas móviles, debería realizarse justo después del uso en caso de suciedad visible.
- Utilizar sólo productos de limpieza solubles en agua y habituales en el mercado. No utilizar productos agresivos ni abrasivos.



- Las reparaciones y los trabajos de mantenimiento tienen que realizarse por una persona competente y de acuerdo con las instrucciones del fabricante.

Observación: Una persona competente es alguien que tiene conocimientos para efectuar reparaciones o trabajos de mantenimiento, p. ej. gracias a su asistencia a un curso impartido por el fabricante.

- Para la reparación y sustitución de piezas, como p. ej. patas, contactar con el fabricante o distribuidor en caso necesario.

## 7. Vida útil

La escalera de 2 peldaños es un medio de trabajo utilizable a largo plazo si se usa según lo previsto y se inspecciona regularmente.

## 8. Embalaje y eliminación



### ADVERTENCIA

¡Riesgo de asfixia!

El material de embalaje no es ningún juguete infantil; existe riesgo de asfixia si se maneja inadecuadamente.

- Si la escalera de 2 peldaños se desecha, la misma ha de eliminarse según las leyes y disposiciones vigentes actualmente en el país de uso.
- La escalera de 2 peldaños no debe eliminarse en la basura doméstica.
- Todos los componentes, incl. el embalaje, han de separarse por tipos.



- Su municipio responsable le ofrece información detallada al respecto.

## 9. Servicio técnico y piezas de repuesto

Estas instrucciones de uso también puede encontrarlas en el sitio web: [www.hailo.de](http://www.hailo.de).

Para más información sobre prestaciones de servicio técnico y piezas de repuesto, contacte con:

Hailo-Werk • Rudolf Loh GmbH & Co. KG  
Daimlerstr. 8 • 35708 Haiger, Alemania

Tel.: +49 (0) 2773 82-0  
Fax: +49 (0) 2773 82-1239

E-Mail: [info@hailo.de](mailto:info@hailo.de) • [www.hailo.de](http://www.hailo.de)

## 10. Lista de comprobación

- Mediante elementos dañados, defectuosos o no funcionales de la escalera de 2 peldaños existe riesgo de caída para el usuario, así como riesgo de desplome durante el uso de la escalera.
- Los usuarios de la escalera de 2 peldaños pueden sufrir lesiones graves por una caída.
- También pueden producirse daños en objetos por un desplome de la escalera de 2 peldaños.
- Para el uso industrial de la escalera de 2 peldaños se requiere una verificación regular por una persona capacitada (reglamento de seguridad laboral).
- El empresario ha de garantizar que las escaleras de 2 peldaños se comprueben repetidamente en cuanto a su estado adecuado (comprobación visual y funcional). Para ello han de establecerse el tipo, la extensión y los plazos de las pruebas necesarias.
- Los intervalos de tiempo para la prueba se orientan a las condiciones de funcionamiento, sobre todo a la frecuencia de uso, la carga durante el uso, así como la frecuencia y la gravedad de los defectos detectados en pruebas precedentes.
- El empresario también ha de garantizar que las escaleras de 2 peldaños dañadas dejen de utilizarse y se guarden de forma que no sea posible su reutilización hasta su reparación o eliminación adecuada.

Durante la inspección regular de la escalera de 2 peldaños han de tenerse en cuenta los puntos de prueba 1 - 5. Si uno de los puntos comprobados no depara un resultado satisfactorio, la escalera de 2 peldaños NO debería utilizarse.

### 1. Puntos de prueba generales

¿Existen impurezas (p. ej. suciedad, barro, pintura, aceite o grasa) en la escalera de 2 peldaños? Las sujeciones (remaches, tornillos, pernos, etc.) tienen que existir en su totalidad. ¿Están las sujeciones eventualmente flojas o corroídas?

### 2. Largueros, escalones

¿Están los largueros y los puntales de refuerzo eventualmente doblados, curvados, torcidos, abollados, rasgados, corroídos o deteriorados? Los largueros han de encontrarse en buen estado en los puntos de fijación para otras piezas. Todos los escalones han de estar completos. ¿Existen escalones eventualmente desgastados, sueltos, corroídos o deteriorados?

### 3. Articulaciones y herrajes

Verificación de la funcionalidad, resistencia e integridad, así como en cuanto a daños y corrosión. ¿Están las articulaciones o los herrajes eventualmente dañados, sueltos o corroídos?

### 4. Patas

Comprobar la resistencia, así como eventuales daños y corrosión en las patas. Todas las patas tienen que existir. ¿Están las patas flojas, desgastadas o corroídas?

### 5. Identificaciones

¿Existen y son perfectamente legibles todas las identificaciones?

# 1. Inleiding

Deze gebruiksaanwijzing beschrijft het veilig gebruik van de trap.



Bitte lesen Sie vor Benutzung des Tritts diese Gebrauchsanleitung aus Gründen der Sicherheit sorgfältig durch und bewahren sie für künftiges Nachlesen auf.

Deze gebruiksaanwijzing is onderdeel van de trap. Bij doorgeven van de trap moet de gebruiksaanwijzing worden meegegeven.

## Uitleg van tekens

De volgende signaalwoorden en grafische symbolen worden in deze gebruiksaanwijzing, op de trap of op de verpakking resp. bijsluiter gebruikt.

## Afmetingen en gewichten:

In de gebruiksaanwijzing kunnen de waarden in de tabel afgelezen worden.



## WAARSCHUWING

Verwijzing op een mogelijk gevaarlijke situatie. Als deze niet wordt vermeden, kan een ernstige verwonding of dood tot gevolg zijn.

## VERWIJZING

Verwijzing op een mogelijk gevaarlijke situatie, die tot materiële schade kan leiden.

## Veiligheidsvoorschriften:

Grafische symbolen voor de veiligheidsvoorschriften worden uitsluiten in het hoofdstuk Veiligheidsvoorschriften uitgelegd en beschreven.

Meer illustraties in deze gebruiksaanwijzing worden direct naast de afbeelding getoond.

# 2. Voorgenomen gebruik

Deze trap is een verplaatsbaar arbeidsmiddel dat op verschillende plaatsen gebruikt kan worden.

Met deze trap kunnen werkzaamheden op kleine hoogten uitgevoerd worden, wanneer het gebruik van andere arbeidsmiddelen niet evenredig is (zie verordening bedrijfszekerheid).

De trap mag alleen gebruikt worden, zoals in deze gebruiksaanwijzing beschreven. Ieder ander gebruik geldt als ongeoorloofd gebruik en kan tot materiële schade of zelfs tot persoonlijk letsel leiden.

De trap is geen kinderspeelgoed.

De fabrikant of dealer neemt geen verantwoordelijkheid voor schade die door ongeoorloofd of verkeerd gebruik zijn ontstaan.

De gebruiker moet er altijd voor zorgen dat de trap voor de desbetreffende toepassing geschikt is, indien nodig moet eerst een risicobeoordeling worden uitgevoerd.

De wetgeving in het land van gebruik moet worden nageleefd.

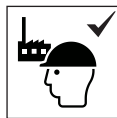

De trappen voldoen aan de eisen van de Europese norm EN 14183-B-2. Ze zijn voor het gebruik in de „professionele omgeving” en in de „niet professionele omgeving” geclassificeerd.



De hoogst mogelijk belasting van de trap bedraagt 150 kg. Wijzigingen aan de trap die niet door de fabrikant geautoriseerd zijn, leiden tot verlies van de garantie.

	Aantal trappen
	Afmetingen van de opgestelde trap A = Hoogte B = Breedte C = Diepte
	Afmetingen van de ingeklapte trap A = Hoogte B = Breedte C = Diepte
	Hoogst mogelijke belasting
	Gewicht van de trap

# 3. Productoverzicht

Na de levering en voor ieder gebruik de status van de trap controleren, de werking van alle onderdelen moet gewaarborgd zijn.

2	A = 380 mm B = 400 mm C = 387 mm	A = 470 mm B = 403 mm C = 100 mm	150kg	3,9 kg

## 4. Veiligheidsinstructies



### WAARSCHUWING

Gevaar ernstige verwondingen!

In geval van oneigenlijk gebruik of toepassing van de trap ontstaan risico's die ernstige verwondingen of tot de dood leiden kunne.

- Bij het gebruik van de trap bestaat in principe het gevaar van afvallen. Alle werkzaamheden met en op de trap moeten daarom zodanig worden uitgevoerd dat het valgevaar wordt geminimaliseerd.
- Bij het gebruik van de trap bestaat ook het gevaar van omvallen. Door omvallen van de trap kunnen personen gewond en voorwerpen beschadigd raken. Alle werkzaamheden met en op de trap moeten daarom zodanig worden uitgevoerd dat gevaar van omvallen wordt geminimaliseerd.
- **Extra veiligheidsinformatiesymbolen**  
De extra pictogrammen veiligheidsinformatiesymbolen dienen om de gebruiker van de trap te begeleiden over wat nodig is voor een veilig gebruik van de trap en wat niet is toegestaan.  
"Noodzakelijk" met haken [✓] en „niet toegestaan“ door een kruis [X] gekenmerkt.



Waarschuwing, val van de ladder.



Volg de instructies.

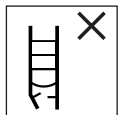

Ladder na levering controleren.  
Voor ieder gebruik visuele controle van de ladder op beschadigingen en veilig gebruik. Geen beschadigde ladder gebruiken.



Hoogst mogelijke belasting.



De trap niet op een oneffen of losse ondergrond gebruiken.



Vermijd zijdelings naar buiten leunen.

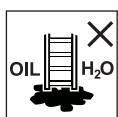

De trap niet op verontreinigde ondergrond plaatsen.



Maximaal aantal gebruikers.



De trap niet met weggedraaid gezicht op of af gaan.



Houd de trap goed vast bij het betreden of af gaan. Bij werkzaamheden op de trap zich vasthouden of neem andere veiligheidsmaatregelen, als dit niet mogelijk is.



Vermeid werkzaamheden die een zijdelingse belasting op de trap veroorzaken, bijv. zijwaarts boren door vaste materialen.



Draag geen apparatuur die zwaar of onhandig is wanneer u een trap gebruikt.

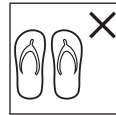

Klim niet op de trap met ongeschikte schoenen.



Gebruik de trap niet in geval van fysieke beperkingen. Bepaalde gezondheidsproblemen, innemen van geneesmiddelen, alcohol- of drugsmisbruik kunnen bij het gebruik van de trap tot gevaar van de veiligheid leiden.

- Niet te lang zonder regelmatige onderbrekingen op de trap verblijven (moeheid is een gevaar).

- Bij het transport van de trap schade voorkomen, bijv. door vastsjorren en zorg ervoor dat het op een correcte manier bevestigd/aangebracht is.

- Zorg ervoor dat de trap voor het betreffende gebruik geschikt is.

- Een vieze trap niet gebruiken, bijv. door nat verf, vuil, olie of sneeuw.

- De trap niet buiten ongunstige weersomstandigheden gebruiken, bijv. bij sterke wind.

- In de context van beroepsmatig gebruik moet een risicobeoordeling worden uitgevoerd, rekening houdend met de wetgeving in het land van gebruik.

- Wanneer de trap in positie gebracht wordt, moet rekening worden gehouden met het risico op een botsing, bijv. met voetgangers, voertuigen of deuren. Deuren (echter geen nooduitgangen) en ramen vergrendelen in het werkgebied, indien mogelijk.



Waarschuwing, elektrisch gevaar. Identificeer alle risico's van elektrische apparatuur in het werkgebied, bijv. bovenleidingen van hoogspanning of andere vrijliggende elektrische bedrijfsmiddelen, en een trap niet toestaan, wanneer risico's door elektrische stroom bestaat.



- Gebruik niet-geleidende trappen voor onvermijdelijke werkzaamheden onder elektrische spanning.



De trap niet als overbrugging gebruiken.

- Verander de constructie van de trap niet.

- Tijdens het staan op de trap deze niet bewegen.

- Bij gebruik buiten op de wind letten.



De trap is bedoeld voor professioneel en voor niet-professioneel gebruik.



Stap niet opzij van de trap om op een ander oppervlak te stappen.



De trap volledig openen bij gebruik.



Trappen mogen niet als ladders worden gebruikt, tenzij ze hiervoor zijn ontworpen.

## 5. Vervoer en opslag

- Voor en het gebruik, evenals bij opslag en voor transport, de trap veilig opklappen.
- Trappen moeten in overeenstemming met de handleidingen van de fabrikant opgeslagen worden.
- Trappen gemaakt van thermoplast, thermohardende kunststof en versterkte kunststof of deze stoffen bevatten, moeten buiten direct zonlicht opgeslagen worden.
- Trappen uit de buurt van gebieden opslaan, waarin hun toestand snel zou kunnen verslechteren (bijv. vochtigheid, hoge temperaturen, blootgesteld aan het weer).
- De trap moet opgevouwen in een droge omgeving worden opgeslagen, verticaal staand of plat liggend.
- De trap zodanig opslaan, waar deze niet door voertuigen, zware voorwerpen of vervuiling beschadigd kan raken.
- De trap zodanig opslaan, waar deze geen struikelgevaar en geen hindernis vormt.
- De trap zodanig opslaan dat deze tegen spelende kinderen beveiligd is en geen personen hindert.
- De trap zodanig opslaan, waar het niet gemakkelijk voor criminele doeleinden kan worden gebruikt.
- Bij permanente opstelling van de trap ervoor zorgen dat deze niet door onbevoegden wordt gebruikt (bijv. door kinderen).

## 6. Verzorging, reparatie en onderhoud

### AANWIJZING

#### Voorzichtig voor beschadigen!

Onjuiste behandeling met de trap bij verzorging en onderhoud kan tot beschadigen aan de trap leiden.

- De verzorging en onderhoud van de trap moeten de functionaliteit ervan verzekeren. De trap moet regelmatig op beschadigen gecontroleerd worden. De werking van de beweegbare onderdelen moet gewaarborgd zijn.
- De reiniging van de trap, vooral alle beweegbare onderdelen, moet bij zichtbare vervuiling direct na gebruik plaatsvinden.
- Gebruik alleen in de handel verkrijgbare, in water oplosbare reinigingsmiddelen. Geen agressieve, schurende middelen gebruiken.



- Reparaties en onderhoudswerkzaamheden aan de trap moeten worden uitgevoerd door een deskundig persoon en volgens de instructies van de fabrikant.

Opmerking: Een deskundig persoon is iemand die over de kennis beschikt, om reparaties of onderhoudswerkzaamheden uit te voeren, bijv. door deelnemen aan een training van de fabrikant.

- Bij reparaties en vervanging van onderdelen, zoals bijv. poten, is het nodig om contact op te nemen met de fabrikant of distributeur.

## 7. Levensduur

Bij gebruik zoals bedoeld en regelmatig onderhoud is de trap een arbeidsmiddel voor de langere termijn.

## 8. Verpakking en verwijdering



### WAARSCH

Verstikkingsgevaar!

Verpakkingsmateriaal is geen kinderspeelgoed, er is kans op verstikkingsgevaar bij onjuist gebruik.

- Als de trap weggegooid wordt, moet deze in overeenstemming met de huidige, geldige wet- en regelgeving in het land van gebruik worden afgevoerd.
- De trap mag niet bij het normale huisafval worden weggegooid.
- Alle onderdelen incl. verpakking moeten gesorteerd gescheiden worden.



- Gedetailleerde informatie wordt verstrekt door uw bevoegde gemeente.

## 9. Service en reserveonderdelen

Deze gebruiksaanwijzing is ook te vinden op het internet onder [www.hailo.de](http://www.hailo.de).

Neem contact op voor verdere informatie over servicediensten en reserveonderdelen bij:

Hailo-Werk • Rudolf Loh GmbH & Co. KG  
Daimlerstr. 8 • 35708 Haiger, Germany

Tel.: +49 (0) 2773 82-0  
Fax: +49 (0) 2773 82-1239

E-Mail: [info@hailo.de](mailto:info@hailo.de) • [www.hailo.de](http://www.hailo.de)

## 10. Checklist

- Vanwege beschadigde, defecte of niet functionele onderdelen van de trap bestaat voor de gebruiker het gevaar van een val; ook bestaat het gevaar van omvallen bij gebruik van de trap.
- Gebruikers van de trap kunnen bij een val ernstige verwondingen oplopen.
- Eveneens kunnen voorwerpen beschadigd raken bij het omvallen van de trap.
- Voor commercieel gebruik van de trap is een regelmatige controle door een gekwalificeerd persoon vereist (verordening bedrijfszekerheid).
- De ondernemer moet ervoor zorgen dat de trappen regelmatig op hun juiste staat worden gecontroleerd (visuele en functionele controle). Hiervoor moeten het type, de omvang en deadlines van de vereiste controles worden gespecificeerd.
- De intervallen voor de controles hangen af van de bedrijfsomstandigheden, vooral van de gebruiksfrequentie, de belasting tijdens gebruik en de frequentie en ernst van eventuele tekortkomingen die tijdens vorige controles zijn gevonden.
- De ondernemer moet er ook voor zorgen dat beschadigde trappen uit het gebruik worden genomen en zodanig worden opgeslagen dat verder gebruik niet mogelijk is tot een goede reparatie of verwijdering heeft plaatsgevonden.

Bij de regelmatige inspectie van de trap moeten de checkpunten 1. - 5. worden gevolgd. Geeft een van de gecontroleerde punten geen bevredigend resultaat, dan mag de trap NIET worden gebruikt.

### 1. Algemene checkpunten

Zijn er vervuilingen (zoals vuil, modder, verf, olie of vet) op de trap aanwezig? Alle bevestigingen (nieten, schroeven, bouten enz.) moeten geheel aanwezig zijn. Zijn bevestigingen eventueel los of gecorrodeerd?

### 2. Bomen, treden

Zijn bomen en verstevigingssteunen eventueel verbogen, gekromd, gedraaid, gedeukt, gescheurd, gecorrodeerd of verrot? De bomen moeten zich in goede staat bevinden op de bevestigingspunten voor andere delen. Alle treden moeten aanwezig zijn. Zijn treden mogelijk afgesleten, los, gecorrodeerd of beschadigd?

### 3. Scharnieren, beslag

Controleer op functionaliteit, sterkte en volledigheid, evenals op schade en corrosie. Zijn scharnieren, beslag mogelijk beschadigd, los of gecorrodeerd?

### 4. Poten

Controleer de poten op sterkte, evenals op beschadigingen en corrosie. Alle poten moeten aanwezig zijn. Zijn poten los, versleten of gecorrodeerd?

### 5. Markeringen

Zijn alle markeringen aanwezig en goed leesbaar?

# 1. Введение

В этом руководстве по эксплуатации описано безопасное использование стремянки.



Пожалуйста, внимательно прочитайте это руководство по эксплуатации перед использованием стремянки из соображений безопасности и сохраните ее для чтения в дальнейшем.

Это руководство по эксплуатации является составной частью стремянки.

Если Вы передаете кому-либо стремянку, следует также передать руководство по эксплуатации вместе с ней.

## Значение символов

Следующие сигнальные слова и графические символы используются в данном руководстве по эксплуатации, на стремянке, на упаковке стремянки или вкладыше.

### Данные о размерах и весе:

Эти значения указаны в таблице в руководстве по эксплуатации.



## ПРЕДУПРЕЖДЕНИЕ

Указание на потенциально опасную ситуацию. Если такая ситуация неизбежна, это может привести к серьезным травмам или смерти.

## УКАЗАНИЕ

Указание на потенциально опасную ситуацию, которая может привести к материальному ущербу.

### Указания по безопасности:

Графические символы для обозначения указаний по безопасности объяснены и описаны исключительно в главе Указания по безопасности.

Другие иллюстрации в этом руководстве по эксплуатации описаны прямо рядом с рисунком.

# 2. Использование по назначению

Эта стремянка является мобильным рабочим инструментом, который можно использовать в разных местах.

При помощи этой стремянки можно выполнять работы на высоте в небольшом объеме, при которых использование другого рабочего оборудования не является соразмерным (см. Распоряжение об эксплуатационной безопасности).

Стремянку можно использовать только тем образом, как описано в данном руководстве по эксплуатации. Любое другое использование считается ненадлежащим и может привести к материальному ущербу или даже травме людей. Стремянка – это не игрушка для детей.

Производитель или продавец не несут ответственности за ущерб, возникший вследствие ненадлежащего или неправильного использования.

Пользователь должен принципиально убедиться, что стремянка подходит для того или иного применения, при необходимости сначала должна быть проведена оценка риска.

Следует соблюдать законодательство страны, в которой используется стремянка.

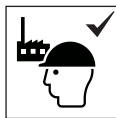

Стремянки соответствуют требованиям европейского стандарта EN 14183-B-2. Они относятся к классу «профессионального использования» и «непрофессионального использования».





Максимальная полезная нагрузка стремянки составляет 150 кг. Изменения в стремянке, не разрешенные производителем, аннулируют гарантию.

	Количество ступеней
	Размеры стремянки в рабочем состоянии A = высота B = ширина C = глубина
	Размеры стремянки в разобранном виде A = высота B = ширина C = глубина
	Максимальная полезная нагрузка
	Вес стремянки

# 3. Сведения о продукте

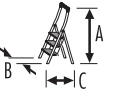
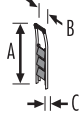
После поставки и перед каждым использованием проверяйте состояние стремянки, функции всех составляющих должны быть обеспечены.

				
2	A = 380 мм B = 400 мм C = 387 мм	A = 470 мм B = 403 мм C = 100 мм	150 кг	3,9 кг

## 4. Указания по безопасности



### ПРЕДУПРЕЖДЕНИЕ

Опасность серьезных травм!

Ненадлежащее использование или обращение со стремянкой создает риски, которые могут привести к серьезным травмам или смерти.

- При использовании стремянки принципиально существует риск падения. Поэтому все виды работ со стремянкой и на ней следует выполнять таким образом, чтобы опасность падения была сведена к минимуму.
- При использовании стремянки существует также риск опрокидывания. Из-за опрокидывания стремянки люди могут получить травмы и повредить предметы. Поэтому все виды работ со стремянкой и на ней следует выполнять таким образом, чтобы опасность опрокидывания была сведена к минимуму.
- **Дополнительные символы с информацией по безопасности**  
Дополнительные символы с информацией по безопасности служат для указания пользователю стремянки на то, что требуется для безопасного использования стремянки, а что – недопустимо. «Необходимо» отмечено галочкой [✓] и «Не разрешается» отмечено крестиком [X].



Внимание, опасность падения с лестницы.



Следуйте инструкциям.

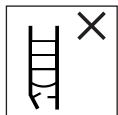

Проверьте лестницу после поставки. Перед каждым использованием визуально проверьте лестницу на предмет повреждений и безопасного использования. Не используйте поврежденные лестницы.



Максимальная полезная нагрузка.



Не используйте стремянку на неровной или незакрепленной поверхности.



Избегайте наклона в сторону.

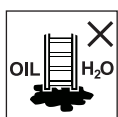

Не устанавливайте стремянку на загрязненной поверхности.



Максимальное количество пользователей.



Не поднимайтесь на стремянку и не спускайтесь с нее, отвернувшись от нее.



При подъеме на стремянку и спуске с нее крепко держитесь. Выполняя работы на стремянке, крепко держитесь. В случае, если это невозможно, предпримите другие меры безопасности.



Избегайте выполнения работ, которые провоцируют боковую нагрузку на стремянку, например, боковое сверление прочных материалов.



При использовании стремянки не несите тяжелое или неудобное оборудование.

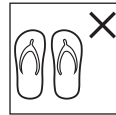

Не поднимайтесь на стремянку в неподходящей обуви.



Не используйте стремянку, если у Вас есть физические ограничения. Определенные состояния здоровья, прием лекарств, злоупотребление алкоголем или наркотическими веществами могут привести к риску для безопасности при использовании стремянки.

- Не оставайтесь слишком долго на стремянке без регулярных перерывов (усталость опасна).
- При транспортировке стремянки не допускайте повреждений, например, закреплением. Убедитесь, что она правильно закреплена / установлена.
- Убедитесь, что стремянка подходит для того или иного применения.
- Не используйте загрязненную стремянку, например, невысохшей краской, грязью, маслом или снегом.
- Не используйте стремянку на улице при неблагоприятных погодных условиях, например, сильном ветре.
- При профессиональном использовании следует провести оценку рисков с учетом законодательства страны использования.
- При установке стремянки необходимо учитывать риск столкновения, например, с прохожими, транспортными средствами или дверями.  
Если возможно, заблокируйте двери (но только не аварийные выходы) и окна в рабочей зоне.



Внимание, опасность поражения электрическим током.

Определите все риски, связанные с электрооборудованием в рабочей зоне, например,



высоковольтные воздушные линии или другое свободное электрическое оборудование. Не используйте стремянку, если существует риск поражения электрическим током.



- Если выполнение работ под электрическим напряжением неизбежно, не используйте проводящие стремянки.

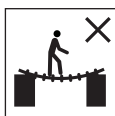

Не используйте стремянку в качестве мостового перекрытия.

- Не изменяйте конструкцию стремянки.
- Не двигайте стремянку во время нахождения на ней.
- При использовании на улице учитывайте силу ветра.

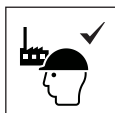

Стремянка предназначена для профессионального и непрофессионального использования.



Не переходите со стремянки в сторону на другую поверхность.



Полностью раскройте стремянку перед использованием.



Нельзя использовать стремянку в качестве приставной лестницы, если только она не рассчитана на это.

## 5. Транспортировка и хранение

- До и после использования, а также для хранения и транспортировки надежно сложите стремянку.
- Стремянки следует хранить в соответствии с инструкциями производителя.
- Стремянки, сделанные из термопластичного, терморезистивного и армированного пластика или содержащие в своем составе эти материалы, должны храниться вдали от прямых солнечных лучей.
- Стремянки следует хранить вдали от мест, где их состояние может быстро ухудшиться (например, подверженность воздействию влаги, высоких температур, погодных условий).
- Стремянку следует хранить в сложенном состоянии в сухом месте, в вертикальном или горизонтальном положении.
- Храните стремянку в том месте, где на нее не наедут транспортные средства, не попадут тяжелые предметы или грязь.
- Храните стремянку в том месте, где она не создаст опасность спотыкания или не будет препятствием.
- Храните стремянку таким образом, чтобы она была вдали от играющих детей и никого не травмировала.
- Храните стремянку в том месте, где ее нельзя будет легко использовать в преступных целях.
- При продолжительном применении стремянки убедитесь, что ее не будут использовать лица без разрешения (например, дети).

## 6. Уход, ремонт и обслуживание

### УКАЗАНИЕ

#### Остерегайтесь повреждений!

Неправильное обращение со стремянкой при уходе и обслуживании может привести к ее повреждению.

- Уход и обслуживание стремянки должны обеспечивать ее функциональность. Стремянку следует регулярно проверять на наличие повреждений. Следует обеспечивать функциональность подвижных деталей.
- Сразу же после использования следует проводить очистку стремянки – в особенности всех ее подвижных деталей – в случае видимых загрязнений.
- Используйте только имеющиеся в продаже водорастворимые чистящие средства. Не используйте агрессивные абразивные средства.



- Ремонт и техническое обслуживание стремянки должны выполняться квалифицированным лицом и в соответствии с инструкциями производителя.

Примечание. Квалифицированным лицом является тот, кто обладает знаниями для проведения ремонта или технического обслуживания, например, после посещения тренинга производителя.

- При ремонте и замене деталей, таких как, например, ножки, обратитесь к производителю или продавцу, если это необходимо.

## 7. Срок эксплуатации

При использовании по назначению и регулярном техническом обслуживании стремянка является рабочим оборудованием, подходящим для длительного использования.

## 8. Упаковка и утилизация



### ПРЕДУПРЕЖДЕНИЕ!

Опасность удушья!

Упаковочный материал не является игрушкой для детей, существует опасность удушья при неправильном обращении.

- Если стремянка пришла в непригодность, ее следует утилизировать в соответствии с актуальными действующими законами и правилами страны использования.
- Стремянку нельзя утилизировать вместе с бытовыми отходами.
- Все компоненты, включая упаковку, следует рассортировать для утилизации.



- Подробная информация в этом отношении будет предоставлена Вашим местным органом власти.

## 9. Сервисное обслуживание и запчасти

Это руководство по эксплуатации доступно также в интернете по адресу [www.hailo.de](http://www.hailo.de).

Пожалуйста, свяжитесь с нами для получения дополнительной информации о сервисном обслуживании и запчастях:

Hailo-Werk • Rudolf Loh GmbH & Co. KG  
Daimlerstr. 8 • 35708 Хайгер, Германия

Тел. : +49 (0) 2773 82-0  
Факс: +49 (0) 2773 82-1239

E-Mail: [info@hailo.de](mailto:info@hailo.de) • [www.hailo.de](http://www.hailo.de)

## 10. Перечень вопросов для проверки состояния стремянки

- Поврежденные, дефектные или неисправные элементы стремянки способствуют возникновению риска падения для пользователя; существует также опасность опрокидывания при использовании стремянки.
- В случае падения пользователи стремянки могут получить серьезные травмы.
- Аналогично, при падении можно повредить предметы.
- Для коммерческого использования стремянки требуется регулярная проверка квалифицированным персоналом (Распоряжение об эксплуатационной безопасности).
- Предприниматель должен обеспечить регулярную проверку стремянок на предмет надлежащего состояния (визуальная и функциональная проверка). Для этого необходимо назначить вид, объем и сроки необходимых проверок.
- Временные интервалы для проведения проверок зависят от условий эксплуатации, в частности, от частоты использования, нагрузки во время использования, а также от частоты и серьезности выявленных недостатков при предыдущих проверках.
- Предприниматель также должен позаботиться о том, чтобы неисправные стремянки были изъяты из эксплуатации и хранились таким образом, чтобы дальнейшее использование было невозможно до надлежащего ремонта или утилизации.

Во время регулярной проверки стремянки необходимо учитывать пункты для проверки 1. - 5. Если при проверке один из пунктов не дает удовлетворительного результата, стремянку НЕЛЬЗЯ использовать.

### 1. Общие пункты для проверки

Есть ли на стремянке загрязнения (например, грязь, осадок, лак, масло или жир)? Все крепежные элементы (заклепки, винты, болты и т. д.) должны в полном составе быть на месте. Есть ли коррозия на крепежных деталях? Не ослаблены ли они?

### 2. Поручни, ступени

Проверьте поручни и армирующие опорные стойки на наличие следующих неисправностей: погнутости, искривления, вмятины, разрывы, коррозия или прогнившие места. Поручни должны быть в хорошем состоянии в точках крепления к другим частям. Все ступени должны быть в полном составе. Возможно, ступени изношены, слабо закреплены, с коррозией или повреждены?

### 3. Шарниры, крепления

Проверьте на функциональность, прочность и комплектность, а также на наличие повреждений и коррозии. Проверьте, не повреждены ли шарниры, крепления, ослаблены ли они, или есть коррозия.

### 4. Ножки

Проверьте ножки на прочность, а также на наличие повреждений и коррозии. Все ножки должны быть на месте. Ножки не должны быть слабо закреплены, изношены или иметь коррозию?

### 5. Маркировка

Вся ли маркировка находится на месте, и разборчива ли она?